

MANUAL Motorsåg

MS-45



Varning!

Innan du använder motorsågen, läs igenom denna bruksanvisning noggrant för att förstå hur enheten används korrekt. Ha den här bruksanvisningen till hands för framtida referens.

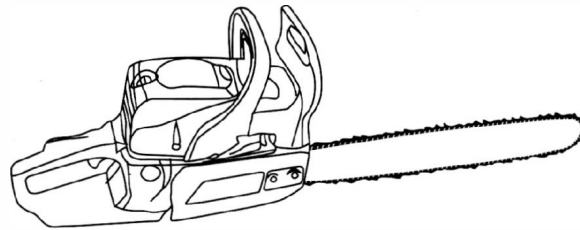

SAFETY FIRST

Instruktionerna i denna handbok märkta med en  symbol avser kritiska punkter som måste beaktas för att förhindra allvarlig kroppsskada, och av denna anledning uppmanas du att läsa alla sådana instruktionerna noggrant och följa dem nitiskt.

■ ANMÄRKNINGAR OM TYPER VARNINGAR I HANDBOKEN

VARNING

Detta märke anger instruktioner som måste följas för att förhindra olyckor som kan leda till allvarlig kroppsskada eller dödsfall.

VIKTIGT

Detta märke anger instruktioner som måste följas, eller det leder till mekaniskt fel, haveri eller skada.

NOTERA

Detta märke indikerar tips eller anvisningar som är användbara vid användning av produkten.

INNEHÅLLSFÖRTECKNING

1. SPRÄNGSKISS	2
2. VARNINGSETIKETTER	2
3. SYMBOLER PÅ MASKINEN	3
4. SÄKERHETSFÖRESKRIFTER	3
5. INSTALLERA SÅGSVÄRD OCH SÅGKEDJA	7
6. BRÄNSLE OCH KEDJEOLJA	9
7. MOTORDRIFT	10
8. SÅGNING	14
9. UNDERHÅLL	16
10. UNDERHÅLL AV SÅGSVÄRD OCH SÅGKEDJA	18
11. SPECIFIKATIONER	20

1. SPRÄNGSKISS

1. Framskydd
2. Startratt
3. Luftrenare
4. Choke-ratt
5. Gasreglage
6. Bakre handtag
7. Gasreglage
8. Gasspärrknapp
9. Motoromkopplare
10. Bränsletank
11. Oljetank
12. Främre handtag
13. Sågkedja
14. Sågsvärd

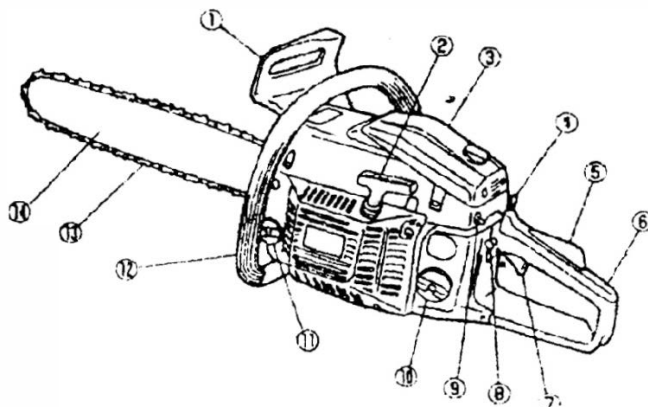

2. VARNINGSETIKETTER PÅ MASKINEN

(1) Läs bruksanvisningen innan du använder maskinen.

(2) Använd huvud-, ögon- och hörselskydd.

(3) Använd motorsågen med två händer

(4) Varning! Kickback är farligt

(5) Varning! / Uppmärksamhet

VIKTIGT

Om varningsetiketter lossnar eller blir nedsmutsade och omöjliga att läsa, bör du kontakta återförsäljaren som du köpte produkten för att beställa nya varningsetiketter och placera de nya varningsetiketter på önskad plats.





Gör inga egna justeringar på maskinen, använd den inte på andra sätt än vad som beskrivs i denna manual. Justeringar eller felaktig användning häver garantin.

3. SYMBOLER PÅ MASKINEN

För säker drift och underhåll är symbolerna märkta direkt på maskinens yttre. Enligt dessa indikationer, var försiktig så att du inte gör ett misstag.

(a). Här fyller du på "BLANDAD BENSIN"

Position: bränsletanklock

(b). Här fyller du på "KEDJEOLJA"

Position: oljelock

(c). Visar omkopplaren. Vänd motoromkopplaren till "O" (STOP), motorn stannar.

Position: bak till vänster på enheten

(d). Visar choken.

Dra i chokereglaget.

Position: bak till höger på enheten

(e). Visar kedjeoljans justermutter.

"MIN" -riktning - minskar oljeflödet

"MAX" -riktning - ökar oljeflödet

Läge: botten på kopplingsidan

(f). Visar var justerskruv H (hög hastighet) sitter

Visar var justerskruv H (låg hastighet)

sitter

Visar var justerskruv T (tomgång) sitter

Position: bak till vänster på enheten

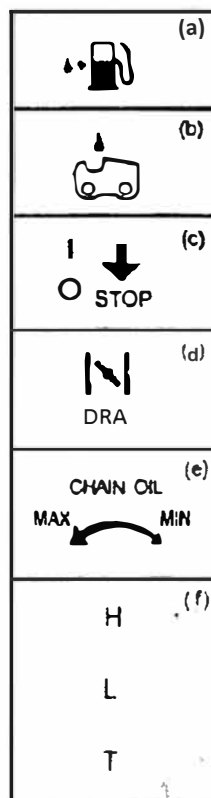

4. SÄKERHETSFÖRESKRIFTER

■ INNAN DU ANVÄNDER MASKINEN

a. Läs denna bruksanvisning noggrant för att förstå hur enheten ska användas korrekt.

b. Du bör aldrig använda produkten under påverkan av alkohol, när du lider av utmattning eller sömnbrist, när du lider av sömnhet till följd av att du har tagit medicin eller vid någon annan tidpunkt när det finns en möjlighet att ditt omdöme kan försämrats eller att du kan inte kunna använda maskinen ordentligt och på ett säkert sätt.



- c. Undvik att köra motorn inomhus. Avgaserna innehåller skadlig kolmonoxid.
- d. Använd aldrig produkten under sådana omständigheter som beskrivs nedan:
 - 1. När marken är hal eller när andra förhållanden gör att det inte går att hålla en stadig hållning.
 - 2. På natten, vid kraftig dimma eller vid andra tillfällen när ditt synfält kan vara begränsat och det skulle vara svårt att få en tydlig bild av området.
 - 3. Under regnstormar, under stormstormar, vid starka vindkrafter eller vid andra kalkar när väderförhållanden kan göra det osäkert att använda denna produkt.
- e. Innan du använder produkten för första gången, bör du lära dig hantera den av en kvalificerad arbetare.
- f. Brist på sömn, trötthet eller fysisk utmattning resulterar i lägre uppmärksamhetsomfång, och detta leder till olyckor och skador. Begränsa tiden för att använda maskinen kontinuerligt till någonstans cirka 10 minuter per session, och ta 10-20 minuters vila mellan arbetspass. Försök också att hålla den totala mängden arbete som utförs under en dag under 2 timmar eller mindre.
- g. Var noga med att hålla den här handboken till hands så att du kan läsa den senare när det uppstår några frågor.
- h. Var noga med att inkludera denna bruksanvisning när du säljer, lånar ut eller på annat sätt överför äganderätten till produkten.
- i. Låt aldrig barn eller någon som inte kan förstå instruktionerna i denna bruksanvisning använda produkten.



■ ARBETSUTRUSTNING OCH KLÄDER

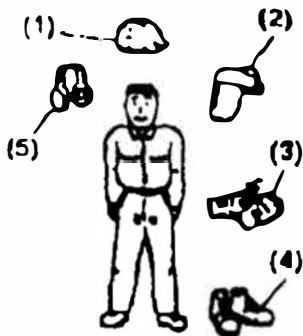

- a. När du använder produkten ska du bära lämpliga kläder och skyddsutrustning enligt följande.

- (1) hjälm
- (2) Skyddsglasögon eller ansiktsskydd
- (3) Tjocka arbetshandskar
- (4) Arbetsstövlar med halsula
- (5) Hörselskydd

- b. Och du borde ha med dig.
 - 1. Bifogade verktyg och filer.
 - 2. Korrekt reserverad bränsle- och kedjeolja.
 - 3. Saker att meddela ditt arbetsområde (rep, varningsskyltar)
 - 4. Visselpipa (för samarbete eller nödsituation)
 - 5. Yxa eller såg (för att ta bort hinder)



c. Använd aldrig produkten när du bär byxor med lösa manschetter, när du bär sandaler eller när du är barfota.

■ VARNING GÄLLANDE HANTERING AV BRÄNSLE

a. Motorn för denna produkt är konstruerad för att köra på blandat bränsle som innehåller lättantändlig bensin. Förvara aldrig burkar med bränsle eller fyll på tanken någonstans där det finns en spis, vedeld, elektriska gnistor, svetsgnistor eller någon annan värmekälla eller eld som kan antända bränslet.

b. Rökning när du använder produkten eller fyller på bränsletanken är extremt farlig. Se alltid till att tända cigaretter inte är i närheten av produkten.



c. När du fyller på tanken stänger du alltid av motorn först och tittar noga och ser till att det inte finns några gnistor eller öppen eld någonstans i närheten innan du tankar.

d. Om bränslespill inträffar under tankning, använd en torr trasa för att torka upp spill innan du sätter tillbaka motorn igen.

e. Efter tankning skruvar du tillbaka bränslelocket ordentligt på bränsletanken och bär sedan produkten till en plats 3 m eller mer bort från var den tankades innan du sätter på motorn.

■ INNAN DU STARTAR MOTORN

- Kontrollera arbetsplatsen, skärföremålet och skärriktningen.
- Om det finns hinder, ta bort det.
- Börja aldrig såga förrän du har ett tydligt arbetsområde och en planerad reträttväg från det fallande trädet.
- Var försiktig och håll åskådare och djur utanför arbetsområdet vars diameter är 2,5 gånger större än skärojektet.
- Inspektera maskinen för slitna, lösa eller skadade delar. Använd aldrig maskinen som är skadad, felaktigt justerad, eller är inte helt och säkert monterad. Se till att sågkedjan slutar röra sig när gasreglaget släpps.

■ NÄR DU STARTAR MOTORN

- Håll alltid maskinen hårt med båda händerna när motorn går. Använd ett fast grepp med tumme och fingrar som omger handtagen.
- Håll alla kroppsdelar borta från maskinen när motorn går.
- Innan du startar motorn, se till att sågkedjan inte är i kontakt med någonting.

■ DRIFT



- Håll handtagen torra, rena och fria från olja eller bränsleblandningar..
- Rör aldrig vid ljuddämparen, tändstiftet eller andra metalledar på motorn medan motorn är i drift eller omedelbart efter att motorn har stannat. Om du gör det kan det leda till allvarliga stötar eller elektriska stötar.



- Var ytterst försiktig när du skär små sticklingar och plantor eftersom smalt material kan fånga sågkedjan och piska mot dig eller dra dig ur balans.
- När du skär en gren som är under spänning, var uppmärksam på att du inte kommer att träffas när spänningen i träfibrerna släpps. Kontrollera trädet för döda grenar som kan falla under avverkningen.
- Stäng alltid av motorn innan du sätter ner den.

■ FÖRSIKTIGHETSÅTGÄRDER FÖR KICKBACK (KAST)

■ VARNING

- Kickback (kast) kan inträffa när näsan eller spetsen på sågen rör vid ett föremål, eller när virket sluter sig in och klämmer sågkedjan i skäret. Tippkontakt kan i samma fall orsaka en blixtnabb omvänd reaktion, som skjuter sågen uppåt och bakåt mot föraren. Klämning av sågkedjan längs sågsvärdets överdel kan skjuta den snabbt tillbaka mot föraren. Endera av dessa reaktioner kan leda till att du tappar kontrollen över sågen, vilket kan leda till allvarlig personskada.
- Förlita dig inte enbart på de säkerhetsanordningar som är inbyggda i din såg. Som motorsåganvändare bör du vidta flera steg för att hålla sågjobbet fria från olyckor eller personskador

(1) Med en grundläggande förståelse för kickback kan du minska eller eliminera överraskningselementet. Plötslig överraskning bidrar till olyckor.

(2) Håll ett bra grepp på sågen med båda händerna, den högra handen på det bakre handtaget och den vänstra handen på det främre handtaget när motorn går. Använd ett fast grepp med tummar och fingrar som omger kedjesågens handtag. Ett fast grepp hjälper dig att minska tillbaka och bibehålla kontrollen över sågen.

(3) Se till att området där du skär är fritt från hinder. Låt inte näsan på svärdet komma i kontakt med en stock, gren eller något annat hinder som kan träffas medan du använder motorsågen.

(4) Klipp med högt motorvarvtal.

- (5) Sträck inte över eller skär inte över axelhöjd.
- (6) Följ tillverkningsinstruktionerna för slipning och underhåll av sågkedjan.
- (7) Använd endast ersättningsstänger och kedjor som anges av tillverkaren eller motsvarande.

■ UNDERHÅLL

- För att underhålla din produkt i rätt skick, utför de underhålls- och kontrollåtgärder som beskrivs i handboken med jämna mellanrum.
- Se alltid till att stänga av motorn innan du utför några underhålls- eller kontrollförfaranden.



Metalldelarna når höga temperaturer direkt efter att motorn har stoppats.

- Lämna allt annat underhåll än de föremål som anges i bruksanvisningen till din behöriga servicehandlare.

■ TRANSPORT

- Bär alltid enheten med motorn stängd, svärdet täckt med skyddet bakåt, och ljuddämparen bort från kroppen.

5. INSTALLATION AV SÅGSVÄRD OCH KEDJA

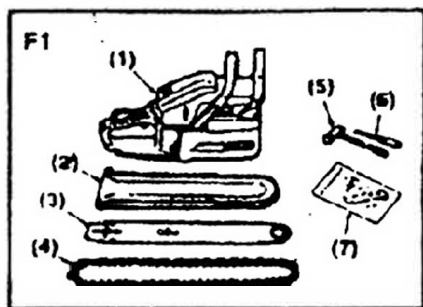

Ett standardsågpaket innehåller artiklarna som artiklarna som illustrerat. (F1)

- (1) Kraftenhet
- (2) Stångskydd (tillval)
- (3) Guide bar
- (4) Motorsåg
- (5) Pluggnyckel
- (6) Skruvmejsel för justering av förgasaren
- (7) Spik- och monteringskruvar

Öppna lådan och installera sågsvärdet och sågkedjan på kraftenheten enligt följande:

⚠ VARNING

Sågkedjan har mycket vassa kanter. Använd tjocka skyddshandskar för säkerhet.

1. Dra skyddet mot det främre handtaget för att kontrollera att kedjebromsen inte är på.
2. Lossa muttrarna och ta bort kedjeloeket.
3. Installera den anslutna spetsen till kraftenheten.
4. Montera kedjan på kedjehjulet och montera svärdet på kraftenheten medan du sätter kedjan runt svärdet. Justera kedjespännarens mutter på kedjeloeket till det nedre hålet på svärdet. (F2)

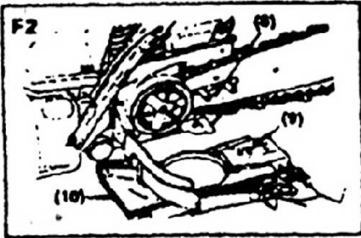

- (8) Hål
- (9) Spännmutter
- (10) Kedjeloek

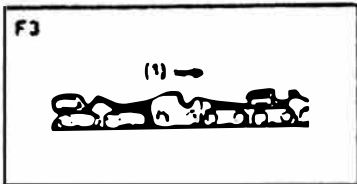

NOTE

Var uppmärksam på sågkedjans riktning. (F3)

(1) Rörelseriktning

5. Montera kedjeloeket på kraftaggregatet och fäst muttrarna så att de är åtdragna.
6. Medan du håller upp sågsvärdets spets, justerar du kedjespänningen genom att vrida spännskruven tills fäststiften bara rör vid svärdskenans undersida. (F4)
7. Dra åt muttrarna ordentligt med svärdspetsen uppåt (12-15 N.m). Kontrollera sedan kedjan för smidig rotation och korrekt spänning medan du rör den för hand. Om det behövs, justera om kedjeloeket löst.
8. Dra åt spännskruven.

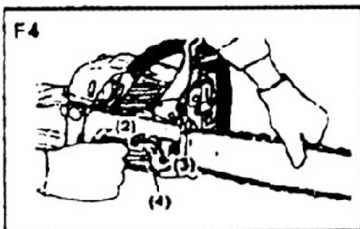

- (2) Lossa
- (3) Dra åt
- (4) Spännskruv

NOTERA

En ny kedja kommer att utöka sin längd i början av användningen. Kontrollera och justera spänningen ofta eftersom en lös kedja lätt kan spåra av eller orsaka snabbt slitage på sig själv och svärdet.

6. BRÄNSLE OCH KEDJEOLJA

■ BRÄNSEL

Blanda en vanlig bensin (blyfri eller blyfri, alkoholfri) och kvalitetsbevisad motorolja för luftkylda tvåcykelmotorer.

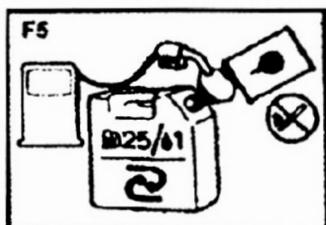

Rekommenderat blandningsratio:

Tillstånd	Bensin : Olja
Upp till 20 timmars användning	20:1
Efter 20 timmars användning	25:1

25:1 Blandningsdiagram

Liter bensin	1	2	3	4	5
2-takts olja (ml)	40	80	120	160	200

⚠ VARNING

- Håll öppna lågor borta från området där bränsle hanteras eller lagras.
- Blanda och förvara bränsle endast i en godkänd bensin behållare.

NOTERA

De flesta motorproblem orsakas direkt eller indirekt av bränslet som används på maskinen. Var särskilt noga med att inte blanda motorolja för 4-taktsmotorer.

■ KEDJEOLJA

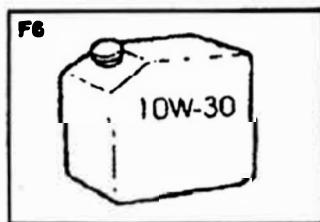

Använd motorolja SAE # 10W-30 året runt eller SAE # 30 - # 40 på sommaren och SAE # 20 på vintern.

NOTE

Använd inte bortkastad eller regenererad olja, det kan skada oljepumpen.

7. MOTORDRIFT

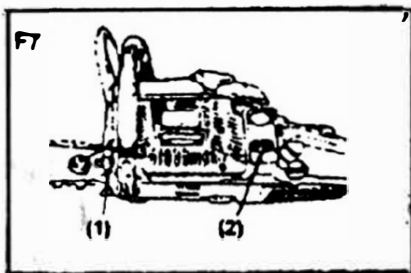

■ STARTA MOTOR

1. Fyll bränsle- och kedjöljetankar, och dra åt locken ordentligt. (F7)
2. Ställ omkopplaren i läge "1". (F8)
3. Håll gasreglaget tillsammans med gasreglaget, tryck in sidogasreglaget och släpp gasreglaget för att hålla det i startläget. (F9)

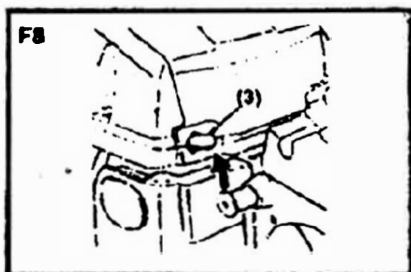

- (1) Kedjeolja
- (2) Bränsle
- (3) Växla
- (4) Knapp för gasreglage
- (5) Gasreglage
- (6) Gasreglage
- (7) Choke-kaopp

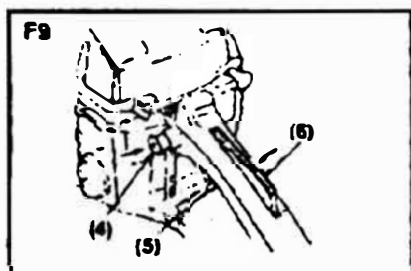

Dra ut choke-ratten till stängt läge. (F10)

[NOTERA]

4. När du startar omedelbart efter att du har stoppat, låt chokerknappen vara öppen.

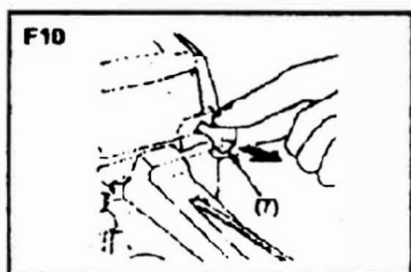

Håll sågenheten ordentligt på marken och dra kraftigt i startrepet. (F11)

▲ VARNING

Starta inte motorn när du byter motorsåg med en hand. Sågkedjan kan röra din kropp. Det är väldigt farligt.

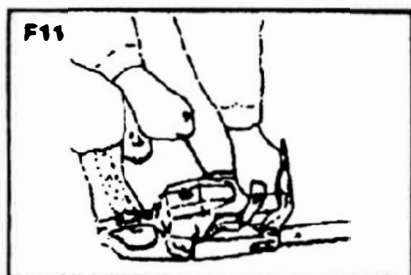

6. När motorn tänds först, tryck in chokeknappen och dra i startmotorn igen för att starta motorn
7. Låt motorn värmas upp med gasreglaget något dragit.

▲ VARNING

Håll undan sågkedjan eftersom den börjar rotera när motorn startar.

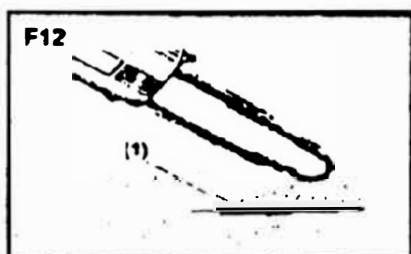

■ KONTROLL AV OLJETILLFÖRSEL

När du har startat motorn ska du köra kedjan med medelhastighet och se om kedjeolja sprids ut enligt bilden. (F12)

(1) Kedjeolja

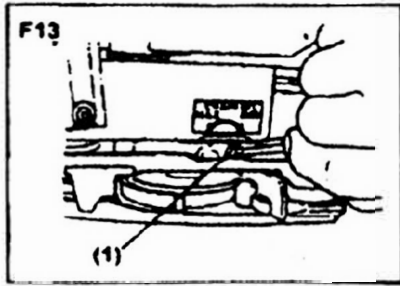

Kedjans oljeflöde kan ändras genom att sätta i en skruvmejsel i hålet på kopplingsidan. Anpassa efter dina arbetsförhållanden. (F13)

(1) Justerare

NOTERA

Oljetanken bör bli nästan tom när bränslet har förbrukats. Var noga med att fylla på oljetanken varje gång du tankar enheten.

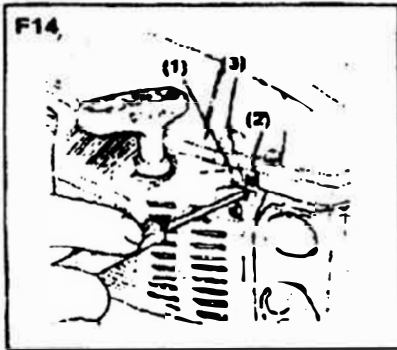

■ JUSTERA FÖRGASAREN(F14)

Förgasaren på din enhet har justerats hos fabrik, men kan kräva finjustering på grund av förändrade driftförhållanden. Innan du justerar förgasaren, se till att luft / bränslefilter är rent, och det är ordentligt blandat bränsle. Vid justeringar, följ följande steg:

NOTERA

Var noga med att justera förgasaren med stångkedja fäst

1. Stoppa motorn och skruva in både H och L justeringsskruvar tills de stannar. Tvinga aldrig. Ställ sedan in dem tillbaka det initiala antalet tummar som visas nedan.

H: $1 \frac{3}{8}$

L: $1 \frac{1}{4}$

2. Starta motorn och låt den värmas upp vid halvgas.

3. Vrid L-skruven långsamt medurs för att hitta en position där tomgångshastigheten är maximal och ställ sedan tillbaka skruven en fjärdedel ($1/4$) tum moturs.

4. Vrid tomgångsinställningsskruven (T) moturs för att sågkedjan inte tumlar. Vrid skruven medurs om tomgångshastigheten är för låg.

5. Gör en testskärning och justera H-skruven för bästa skärkraft, inte för maximal hastighet.

- (1) L-skruv
- (2) H-skruv
- (3) Tomgångsinställningskruv

■ FÖRGASARENS FROSTSKYDDSMEKANISM

Användning av motorsågen i temperaturer på 0-5 celsius vid höga luftfuktighetstider kan leda till isbildning inuti förgasaren, vilket i sin tur kan orsaka att motorns uteffekt minskar eller att motorn inte fungerar smidigt.

Detta

produkten har följaktligen utformats med en ventilationslucka på baksidan av luftrenarskyddet så att varm luft kan tillföras motorn och för att därigenom förhindra isbildning.

Under normala förhållanden bör produkten användas i normalt driftläge, dvs i läge som den är inställd vid vid leveransen.

Men när det finns en möjlighet att isbildning kan förekomma bör enheten ställas in så att den fungerar frostskyddsläge före användning (F15)

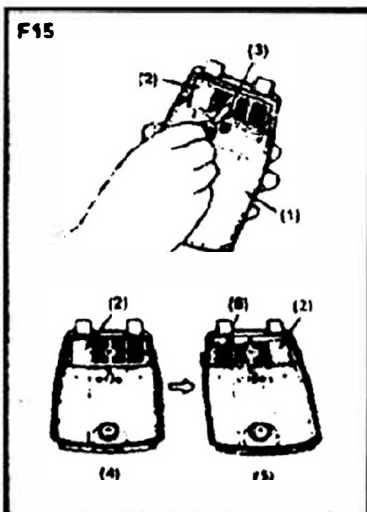

■ HUR MAN BYTER MELLAN DRIFTLÄGEN (F15)

1. Vänd på motoromkopplaren för att stänga av motorn.
2. Ta bort luftrenarskyddet från cylinderlocket.
3. Lossa en skruv och ta bort skärmen på luftrenarens lock.
4. Sätt tillbaka skärmen på höger sida så att anti-isplattan är till höger. Sätt tillbaka locket.

- (1) Luftrenarskydd
- (2) Isoleringsplatta
- (3) Skruv
- (4) Normalt driftläge
- (5) Frostskyddsläge
- (6) Skärm

[VARNING]

Kontinuerlig användning av produkten i frostskyddsläge även när temperaturen har stigit och återgår till det normala kan det leda till motorn inte startar ordentligt eller i motor som inte fungerar med sin normala hastighet, av den anledningen borde du alltid se till att återställa enheten till normalt driftläge om det inte finns någon risk för isbildning.

När du använder sågen i frostskyddsläge, kontrollera ofta skärmen och håll den ren från sågdamm.

■ KEDJEBROMS

Denna maskin är utrustad med en automatisk broms för att stoppa sågkedjans rotation vid kickback (kast) när den sågar. Bromsen manövreras automatiskt med tröghetskraft som påverkar vikten inuti frontskyddet. Denna broms kan också manövreras med det främre skyddet vänt nedåt till svärdet. (F16)

För att lossa bromsen, dra upp det främre skyddet mot det främre handtaget tills "klick" -ljud hörs.

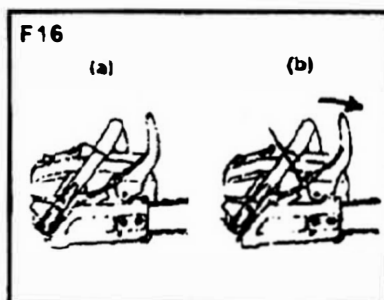

[Varning]

Var noga med att bekräfta bromsdriften vid den dagliga inspektionen

Hur man bekräftar

(1) Stäng av motorn.

(2) Håll motorsågen horisontellt, släpp din hand från det främre handtaget, slå svärdets spets mot en stubbe eller en bit trä och bekräfta bromsens drift.

Manövernivå I varierar efter stapelstorlek. (F17)

Om bromsen inte är effektiv, kontakta återförsäljaren eller en auktoriserad verkstad. Om motorn hålls roterad i hög hastighet med bromsen inkopplad, värmer den kopplingen och orsakar problem när bromsen är körs under drift, släpp omedelbart fingrarna från gasreglaget och håll motor på tomgång.

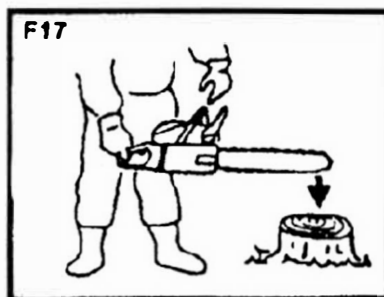

■ STOPPA MOTORN

1. Släpp gasreglaget för att låta motorn gå på tomgång i några minuter. 2. Ställ omkopplaren i läge "O" (STOP). (F18)

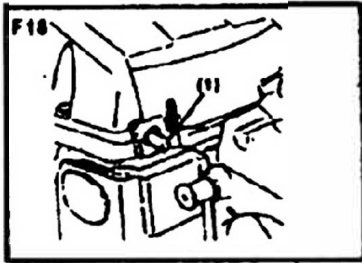

(1) Omkopplare

8.SÅGNING

▲WARNING

- Innan du fortsätter till ditt jobb, läs avsnittet "För säker drift". Det rekommenderas att först öva sågning av enkla stockar. Detta hjälper dig också att vänja dig vid din enhet.
- Följ alltid säkerhetsföreskrifterna. Motorsågen får endast användas för att skära ved. Det är förbjudet att kapa andra typer av material. Vibrationer och kickback (kast) varierar med olika material och om kraven i säkerhetsföreskrifterna inte respekteras. Använd inte motorsågen som en spak för att lyfta, flytta eller klyva föremål. Lås inte på fasta stativ. Det är förbjudet att fästa verktyg eller applikationer på sågen som inte är specificerade av tillverkaren.
- Det är inte nödvändigt att med kraft tvinga sågen in i virket. Använd endast lätt tryck medan du kör motorn med full gas.
- När sågkedjan fastnar i sågningen, försök inte dra ut den med våld, utan använd en kil eller en spak för att öppna spåret.

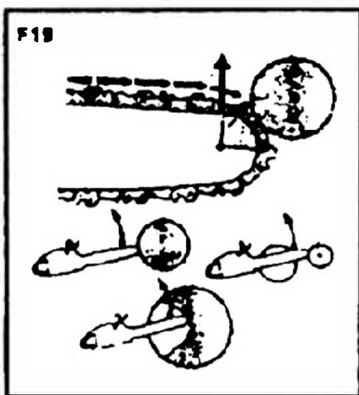

■ SKYDD MOT KICKBACK (KAST) (F19)

- Denna såg är utrustad med en kedjebroms som stannar kedjan vid kickback om den fungerar korrekt. Du måste kontrollera kedjebromsens funktion före varje användning genom att köra sågen med full gas i 1-2 sekunder och trycka på framhandtaget framåt. Kedjan ska stanna omedelbart med motorn på full hastighet. Om kedjan är långsam att stoppa eller inte stannar, byt ut bromsbandet och kopplingstrumman före användning.

- Det är oerhört viktigt att kedjebromsen kontrolleras för korrekt användning före varje användning och att kedjan är vass för att bibehålla säkerhetsnivån för denna såg. Borttagning av säkerhetsanordningarna, otillräckligt underhåll eller felaktig byte av svärd eller kedjan kan öka risken eller allvarlig personskada på grund av kickback.

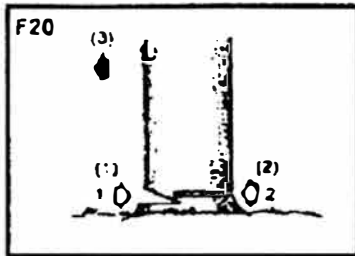

■ FÄLLA ETT TRÄD (F20)

1. Bestäm avverkningsriktningen med tanke på vinden, trädets lutning, platsen för tunga grenar, arbetsuppehåll efter avverkning och andra faktorer.
2. När du rensar området runt trädet, ordna ett bra fotfäste och reträttväg.
3. Gör ett hack med en tredjedel av vägen in i trädet på avverkningsidan.
4. Gör ett avverkningshack från motsatt sida av skåran och på en nivå som är något högre än skårans botten.

⚠ VARNING

Var noga med att varna dina angränsande arbetare om faran när du fäller ett träd.

- (1) Skårning
- (2) Avverkningshack
- (3) Avverkningsriktning

KAPNING

⚠ VARNING

- Se alltid till att du har fotfäste. Stå inte på stocken.
- Var uppmärksam på rullning av en kapad stock. Speciellt när du arbetar i en sluttning, stäng på stockens uppförsbacke.
- Följ instruktionerna i "För säker användning" för att undvika att sågen slår tillbaka.

Innan du påbörjar arbetet, kontrollera riktningen för böjkraften inuti stocken som ska kapas. Slutför alltid skärningen från motsatt sida av böjningsriktningen för att förhindra att svärdet fastnar i snittet.

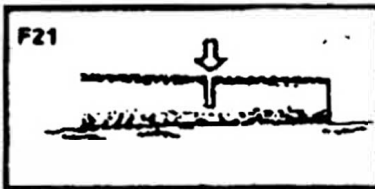

En stock som ligger på marken (F21)

Såga ner halvvägs och rulla sedan
Vänd stocken och skär från motsatt sida.

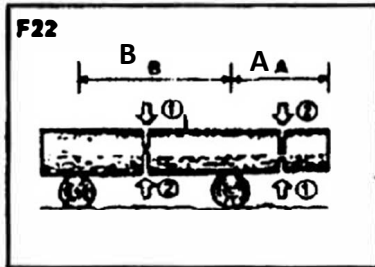

En stock som ligger ovanför marken (F22)

I område A, såga upp från botten en tredjedel och avsluta med att såga ner från toppen. I område B, såga ner från toppen en tredjedel och avsluta med att såga upp från botten.

Skärning av fallet träd (F23)

Kontrollera först till vilken sida stammen är böjd.
Gör sedan den första skärningen från den böjda sidan och avsluta med att såga från motsatt sida.

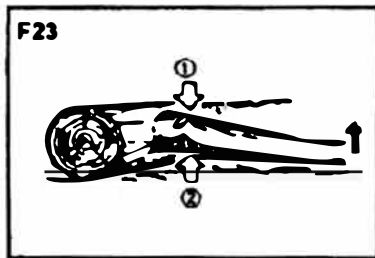

⚠ VARNING

Var uppmärksam så inte en avskuren gren studsar mot dig.

Beskränning av stående träd (F24)

Skär upp från botten, avsluta ner från toppen.

⚠ VARNING

- Använd inte ett instabilt fotfäste eller stege.
- Översträck dig inte.
- Skär inte över axelhöjd.
- Använd alltid båda händerna för att ta tag i sågen.

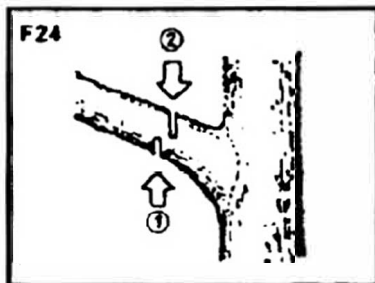

9. UNDERHÅLL

⚠ VARNING

Innan du rengör, inspekterar eller reparerar enheten, se till att motorn har stannat och är sval. Koppla loss tändstiftet för att förhindra oavsiktlig start.

■ UNDERHÅLL EFTER VARJE ANVÄNDNING

1. Luftfilter

Damm på rengöringsytan kan avlägsnas genom att knacka på ett hörn av rengöringsmedlet mot en hård yta. För att rengöra smuts i maskorna. Dela upp rengöringsmedlet in i halvor och borsta i bensen. När du använder tryckluft, blåsa från insidan. (F25)

2. Oljetank

Demontera sågsvärdet och kontrollera så att oljetanken inte är igenkloggad. (F26)

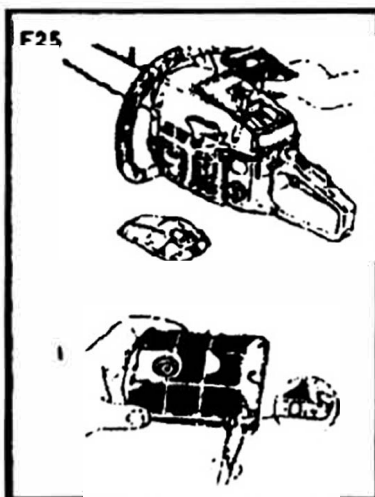

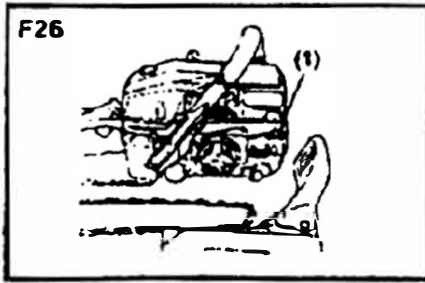

3. Sågsvärd

Ta bort sågdamm i svärdspåret och oljetanket när svärdet är demonterat. (F27) Smörj näsans kedjehjul från matningsporten på stångens spets. (F28)

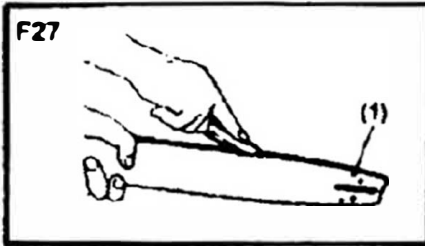

- (1) Oljeport
- (2) Fettport
- (3) Kedjehjul

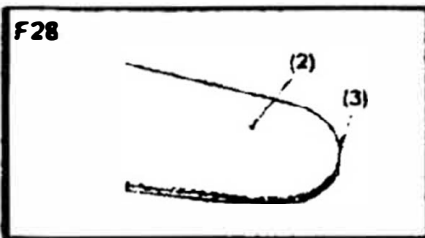

4. Övrigt

Kontrollera bränsleläckage och lösa fästen och skador på större delar, särskilt handtag och fästen. Om några fel upptäcks, se till att reparera dem innan du börjar använda dem igen.

■ REGELBUNDET UNDERHÅLL

1. Cylinderflänsar

Damm som täpps igen mellan cylinderflänsarna kommer att orsaka överhettning av motorn. Kontrollera och rengör cylinderflänsarna regelbundet efter att luftrenaren och cylinderlocket har tagits bort.

När du installerar cylinderskyddet, se till att omkopplarledningar och genomföringar är korrekt placerade. (F29)



NOTERA

Se till att blockera luftintagshålet.

2. Tändstift (F30)

Rengör elektroderna med en stålborste och återställ gapet till 0,65 mm vid behov.

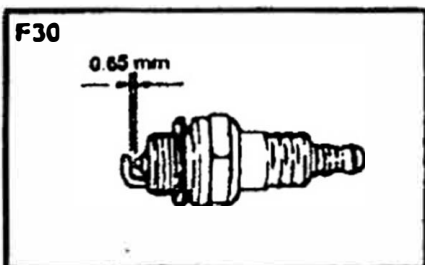

3. Kedjehjul (F31)

Kontrollera om det finns sprickor och överflödigt slitage som stör kedjdrivningen. Om slitaget är uppenbart, byt ut det mot nytt. Montera aldrig en ny kedja på ett slitet kedjehjul eller en sliten kedja på ett nytt kedjehjul.

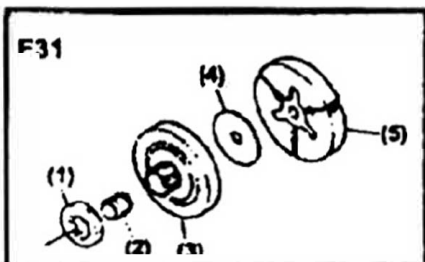

- (1) Kedjehjul
- (2) Nållager
- (3) Kopplingstrumma
- (4) Spacer
- (5) Kopplingssko

4. Bränslefilter

Demontera filtret och tvätta med bensin, eller byt ut det mot nytt om det behövs.

5. Oljefilter

Demontera filtret och tvätta med bensin eller byt ut det om det behövs.

6. 6. Spjäll fram och bak

Byt ut den vidhäftade delen är skalad eller sprickor observeras på gummidelen:

10. UNDERHÅLL AV SÅGKEDJA OCH SÅGSVÄRD.

■ SÅGKEDJA



Det är mycket viktigt för en smidig och säker användning att tänderna alltid är skarpa.

Dina tänder måste slipas när:

- Sågspån blir pulverliknande.
- Du behöver extra kraft för att såga in.
- Klippvägen går inte rakt
- Vibrationer ökar
- Bränsleförbrukningen ökar

Klippinställningsstandarder:



Se till att du använder skyddshandskar.

- Före slipning:
- Se till att sågkedjan hålls ordentligt
- Se till att motorn är stoppad
- Använd en rund fil av rätt storlek för din kedja. Kedjetyp: 21VB
Filstorlek: 3/76 tum (4,76 mm)

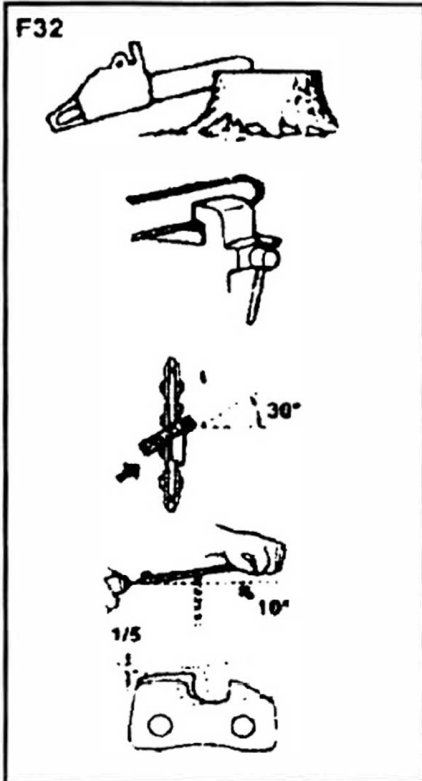

Placera din fil på skäret och tryck rakt framåt. Håll filpositionen enligt bilden. (F32)

När varje skär har ställts in, kontrollera djupmätaren och ställ in den på rätt nivå enligt bilden. (F33)

⚠ VARNING

Var noga med att avrunda framkanten för att minska risken för kickback eller bandbrott.

- (1) Lämplig mätkontroll
- (2) Gör axeln runt
- (3) Djupmätarstandard

Se till att varje skär har samma längd och kantvinklar som illustrerat (F34)

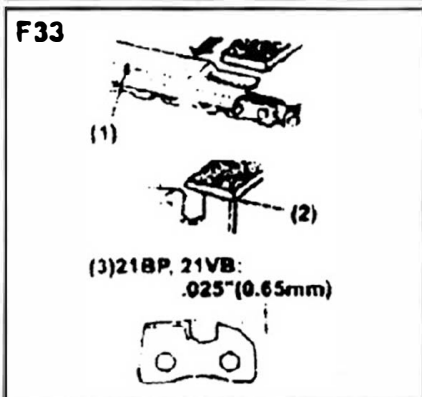

- (4) Skärlängd
- (5) Slipningsvinkel
- (6) Sidoplåtens vinkel
- (7) Övre plattans skärvinkel

■ **SÅGSVÄRD**

- Vänd sågsvärdet ibland för att förhindra partiellt slitage.
- Stångskenan ska alltid vara kvadratisk. Kontrollera om svärdskenan är sliten. Applicera en linjal på svärdet och utsidan av en fräs. Om ett mellanrum observeras mellan dem, är sågsvärdet normal. Annars är skenan sliten. Ett sådant sågsvärd måste korrigeras eller bytas ut (F35)

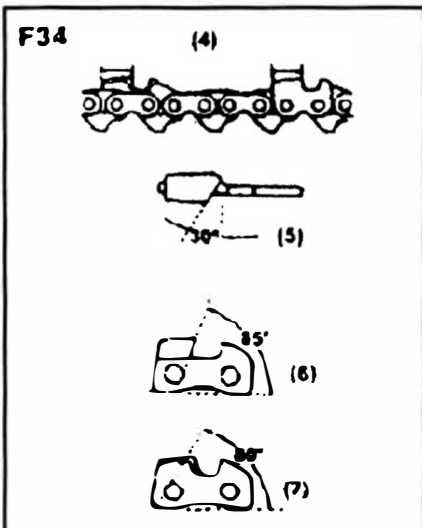

- (1) Linjal
- (2) Gap
- (3) Inget gap
- (4) Kedjelutningar

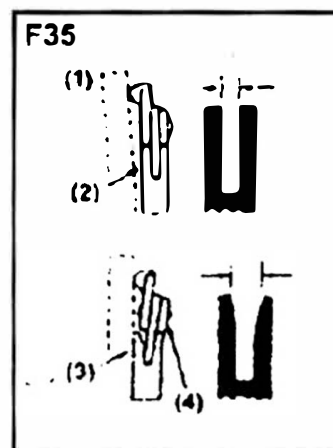

11.SPECIFIKATIONER

1		
2	Vikt (utan svärd och kedja)	5,5(kg)
3	Mått (utan svärd och kedja)	410x235x265(mm)
4	Bränsle	Blandad(Bensin 25:Två-takts olja 1)
5	Bränsletankens kapacitet	550(ml)
6	Kedjeolja	Motorolja SAE#10w-30
7	Oljetankens kapacitet	260(ml)
8	Motorvolym	45(cm ³)
9	Maximal motoreffekt	1.7kW/7500rpm
10	Högsta motorvarvtal med skärfäste	11000rpm
11	Maximal motorhastighet vid tomgång	2800rpm
12	Maximal klipplängd	40(cm)
13	Tandhjul	7Tx0.325
14	Sågkedjetyp.	Oregon
15	Såg kedjans stigning	0.325(tum)
16	Sågkedjemätare	0.058(tum)
17	Sågsvärdstyp	Tandhjul näsa
18	Sågsvärdsstorlek	18 (tum)
19	Oljesystem	Automatisk pump med justering

OBS: Specifikationerna kan ändras utan föregående meddelande.

Konsumentkontakt
Arc E-commerce AB
Box 3124
13603 Haninge
Sverige